

# DESPIECE DEL Cod. 501 / 509

## 1.- PREPARADO

Lijar todas las piezas suavemente con lija de grano 600 y luego con lija de grano 1000 o superior. Cuando más fina es la lija mejor terminación quedara al completar y pintar el modelo. Destroquelar las piezas, repasándolas con lijas en sus puntos de unión.

## 2.- ARMADO

A.-Armar y encolar el piso, con los largueros y refuerzos transversales, incluidos los apoyos de bogies.

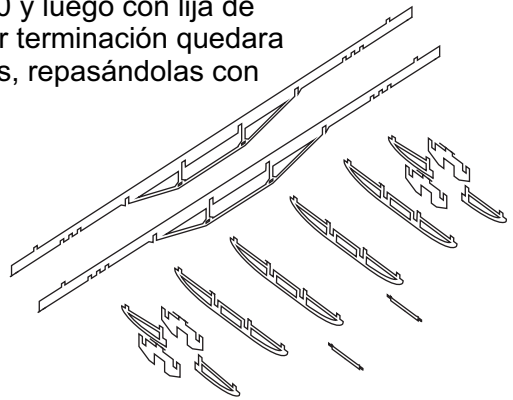
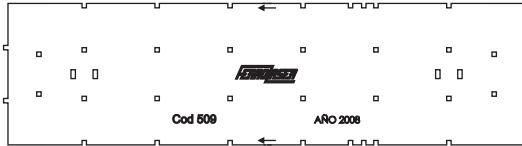

B.-Paso siguiente, es armar los laterales y frentes, al mismo tiempo es conveniente encolar y armar los refuerzos internos que van pegados a los frentes.

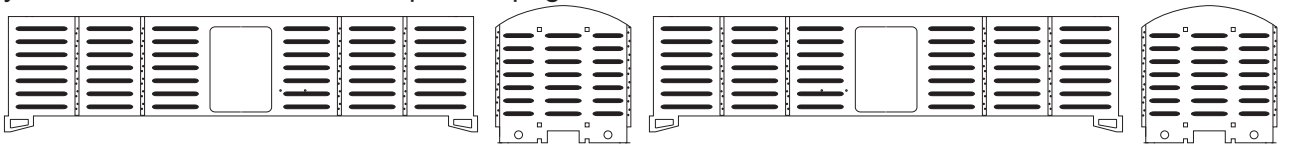

C.- Presentar, y luego pegar los soportes longitudinales y transversales del techo, distribuyendo, a aquellos que sirven de refuerzo interior del vagón.

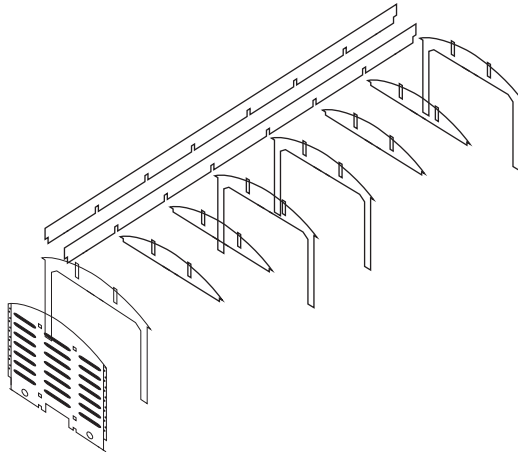

D.- Refuerzos frontales

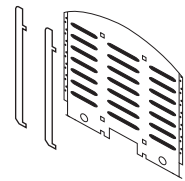

E - Portones y guías.

Los portones abren en el mismo sentido.  
Las perforaciones en los portones y en los laterales coinciden con broches numero 64

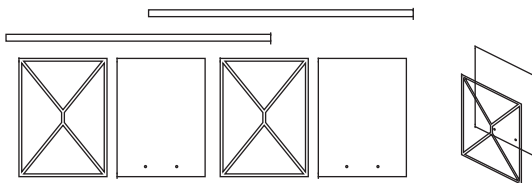

F - Respiraderos, puede utilizarse los tres paneles por frente, o solamente uno.

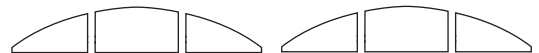

G - Base de paragolpes.

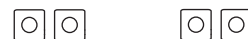

H - Palanca de freno. El eje se puede armar con una varilla de sección cuadrada de 1mm.



## 3.- PINTURA

FERROLASER recomienda el uso de imprimación gris en aerosol para pintar sus modelos. Este como todos aquellos que representan vagones metálicos pueden taparse las juntas con masilla para modelistas.